

Mélykút CAN-A, CAN-B OB Döntő, 2023. augusztus 03-06.

MARATON IDŐTÁBLA

CAN-A LOVAK

Akadályok: 1234567	hossz (m)	jármód	iram km/h	Minimum idő	Alap idő	Maximum idő	Kötelező kapu
Kontrollált Bemelegítés előtt 10 perccel állatorvosi kontroll							
Kontrollált Bemelegítés		free		00:23:00	00:25:00	00:30:00	
	540				00:05:00		
Pihenő					00:05:00		
Bemelegató akadály					00:02:00		
B szakasz	7.740	Acc. To rules	14	00:30:11	00:33:11	01:06:22	
Cool Down				00:10:00	00:15:00		

Mélykút CAN-A, CAN-B OB Döntő, 2023. augusztus 03-06.

MARATON IDŐTÁBLA

CAN-A PÓNIK

Akadályok: 1234567	hossz (m)	jármód	iram km/h	Minimum idő	Alap idő	Maximum idő	Kötelező kapu
Kontrollált Bemelegítés előtt 10 perccel állatorvosi kontroll							
Kontrollált Bemelegítés		free		00:23:00	00:25:00	00:30:00	
	540				00:05:00		
Pihenő					00:05:00		
Bemelegató akadály					00:02:00		
B szakasz	7.740	Acc. To rules	13	00:32:44	00:35:44	01:11:28	
Cool Down				00:10:00	00:15:00		

Mélykút CAN-A, CAN-B OB Döntő, 2023. augusztus 03-06.

<i>MARATON IDŐTÁBLA</i>			<i>CAN-B LOVAK</i>				
Akadályok: _234567 A-E	hossz (m)	jármód	iram km/h	Minimum idő	Alap idő	Maximum idő	Kötelező kapu
Kontrollált Bemelegítés előtt 10 perccel állatorvosi kontroll							
Kontrollált Bemelegítés		free		00:23:00	00:25:00	00:30:00	
	540				00:05:00		
Pihenő					00:05:00		
Bemelegató akadály					00:02:00		
B szakasz	6.440	Acc. To rules	13	00:26:44	00:29:44	00:59:28	
Cool Down				00:10:00	00:15:00		

Mélykút CAN-A, CAN-B OB Döntő, 2023. augusztus 03-06.

<i>MARATON IDŐTÁBLA</i>			<i>JUNIOR, U25</i>				
Akadályok: _234567 A-E	hossz (m)	jármód	iram km/h	Minimum idő	Alap idő	Maximum idő	Kötelező kapu
Kontrollált Bemelegítés előtt 10 perccel állatorvosi kontroll							
Kontrollált Bemelegítés		free		00:23:00	00:25:00	00:30:00	
	540				00:05:00		
Pihenő					00:05:00		
Bemelegató akadály					00:02:00		
B szakasz	6.440	Acc. To rules	12	00:29:12	00:32:12	01:04:24	
Cool Down				00:10:00	00:15:00		

Mélykut 2023 Maraton

B Szakasz CAN-A H1 H2 H4 P2

7740 Fehér km tábla

	4 akadály 4 km
B start	5 kötelező kapu
1 kötelező kapu	5 akadály 5 km
1 akadály	6 kötelező kapu
1 km	6km
2 kötelező kapu	6 akadály
2 akadály 2km	7 kötelező kapu
3 kötelező kapu	7km
3 akadály 3 km	8 kötelező kapu
4 kötelező kapu	7 akadály
	B cél

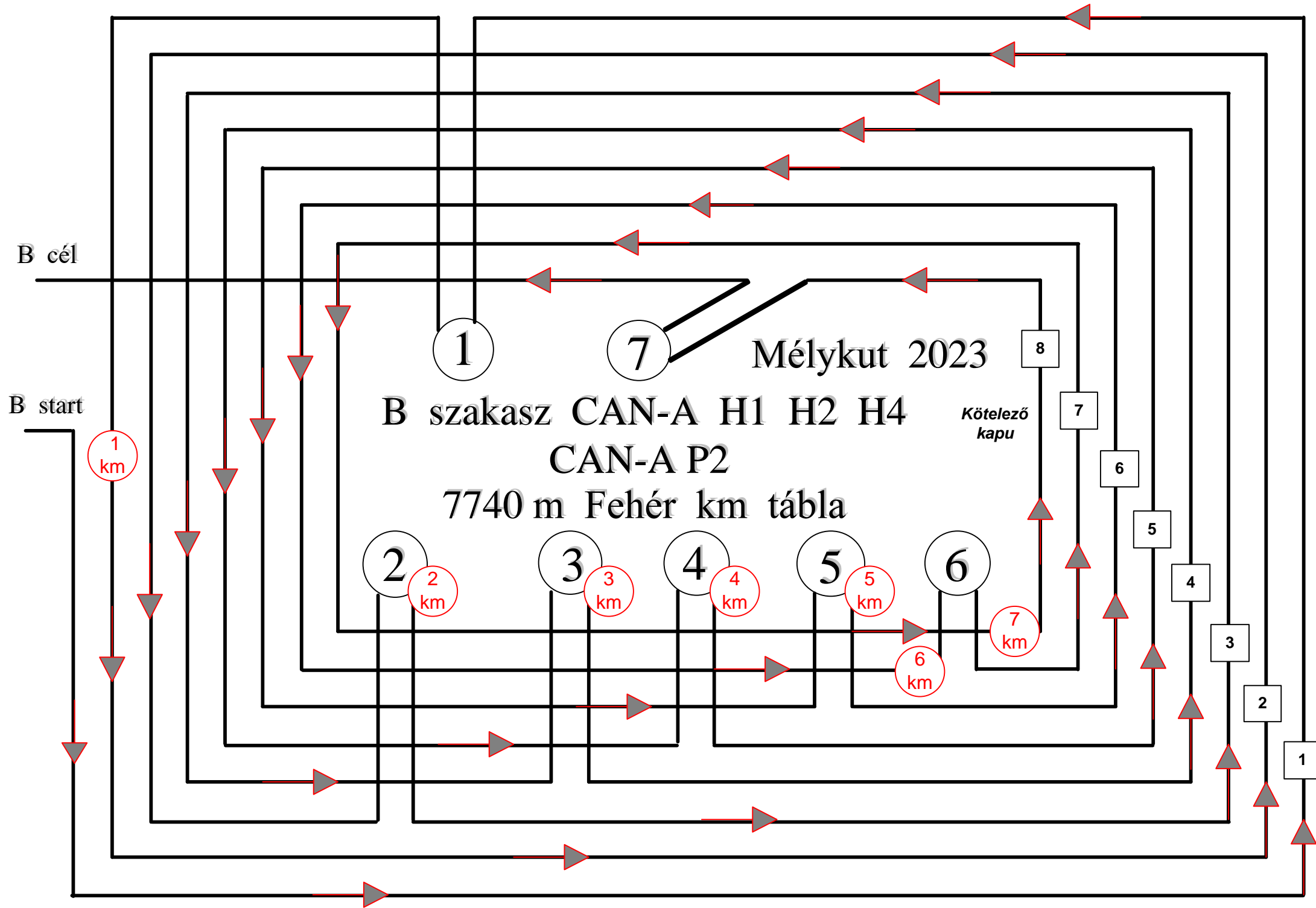

Mélykut 2023 Maraton

B Szakasz CAN-B H1 H2 CAN-J1 U25 P1
6440 Sárga km tábla

B start

1 kötelező kapu
2 akadály 1 km
2 kötelező kapu
3 akadály 2 km
3 kötelező kapu
4 akadály 3 km
4 kötelező kapu

5 akadály 4km
5 kötelező kapu
6 akadály 5km
6 kötelező kapu
7 kötelező kapu
7 akadály 6 km
B cél

B cél

B start

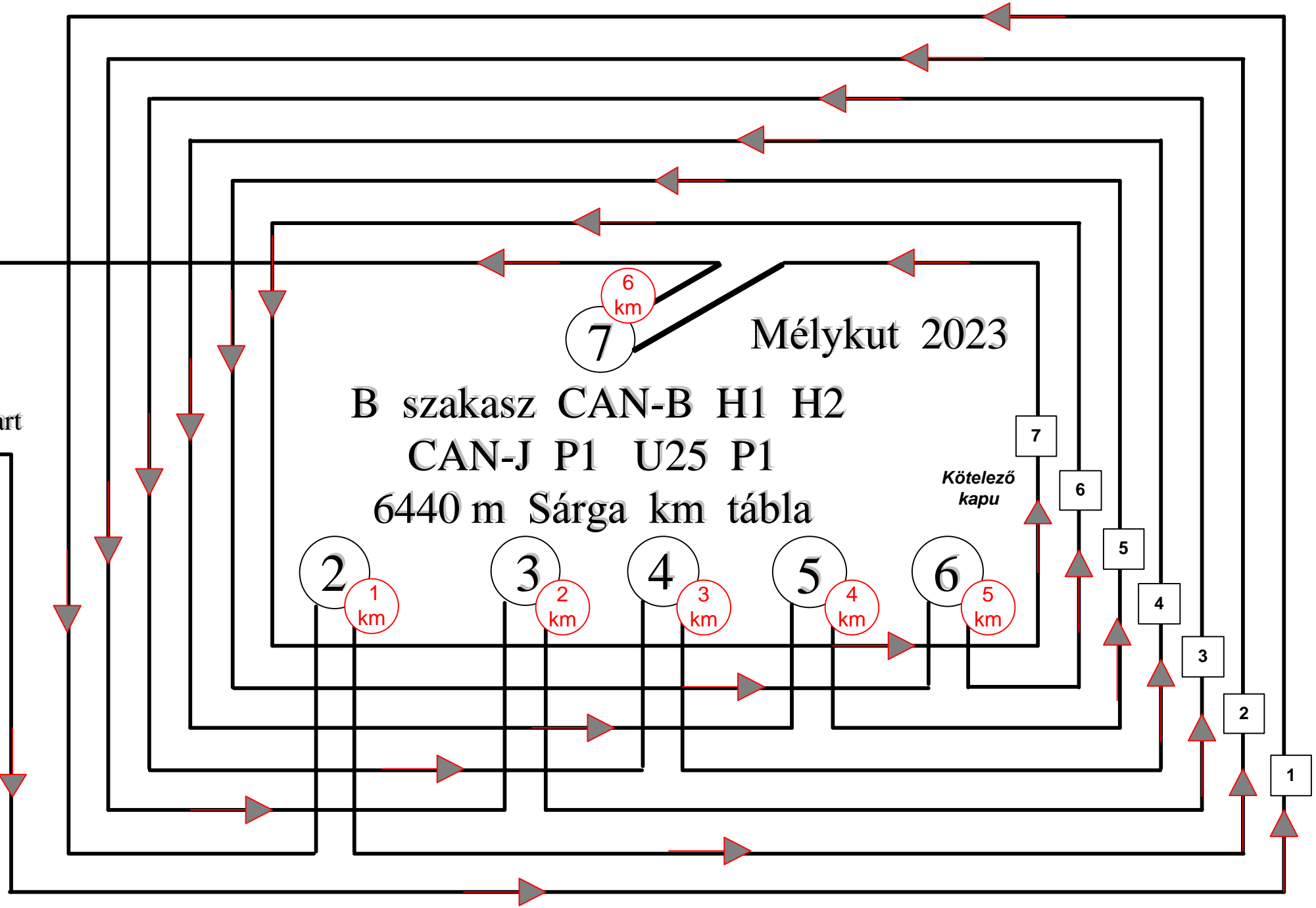

7
6 km

Mélykut 2023

B szakasz CAN-B H1 H2

CAN-J P1 U25 P1

6440 m Sárga km tábla

Kötelező kapu

2
1 km

3
2 km

4
3 km

5
4 km

6
5 km

7

6

5

4

3

2

1

Mélykut 2023

1

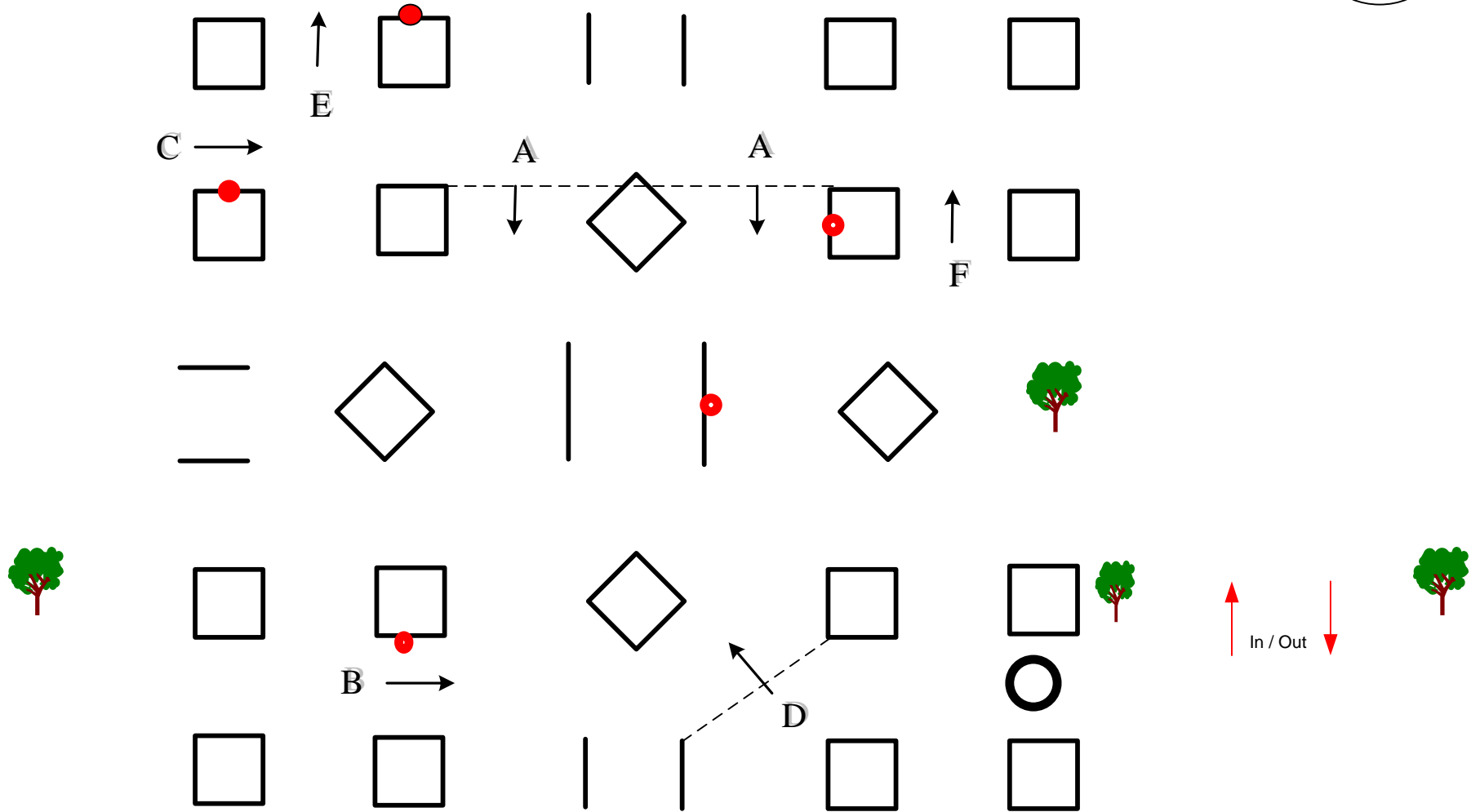

CAN-A H1- H2- H4 : A-B-C-D-E-F
CAN-A P2 : A-B-C-D-E-F

Verhető elem: 5 db

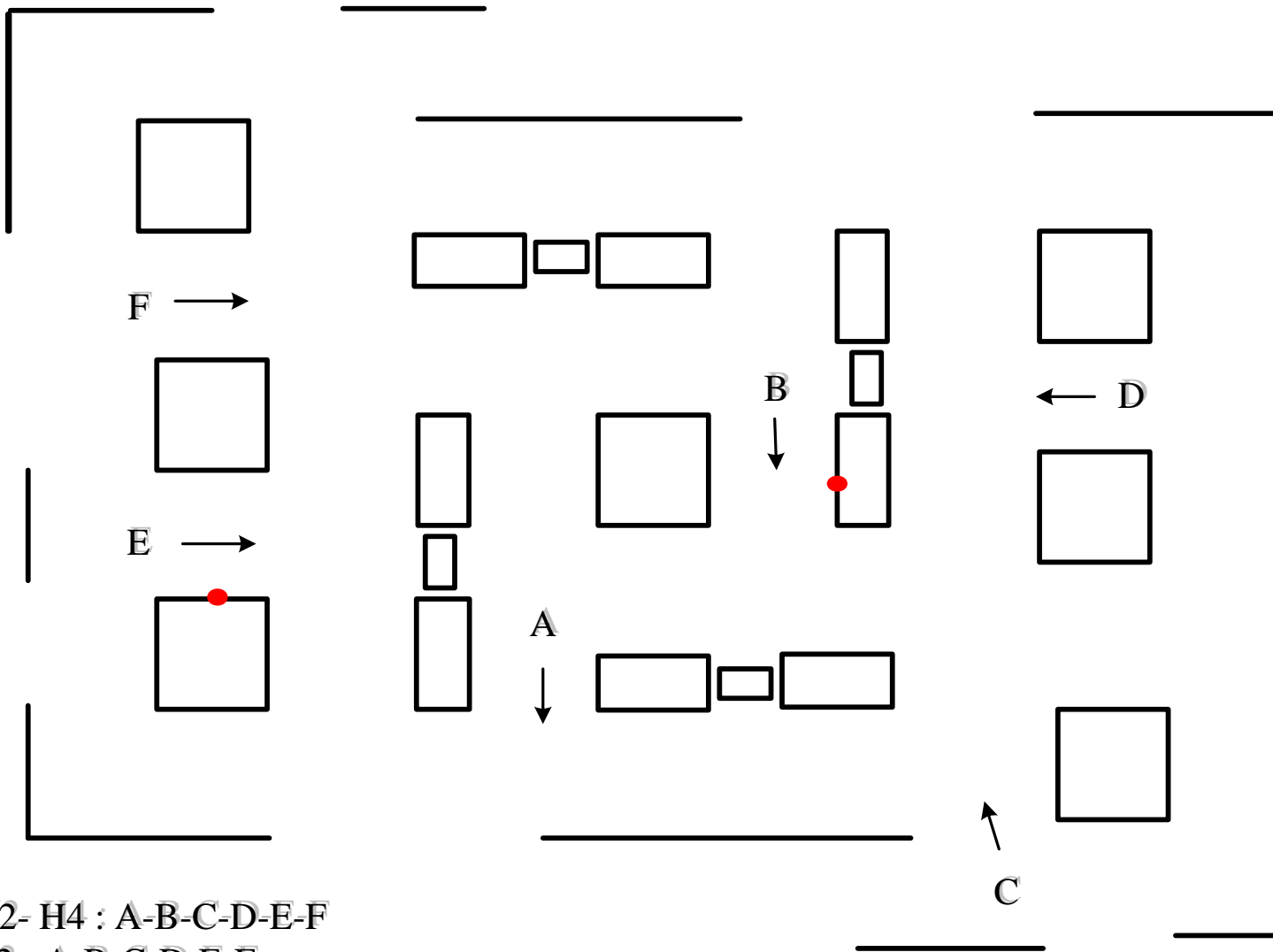

CAN-A H1- H2- H4 : A-B-C-D-E-F
CAN-A P2 : A-B-C-D-E-F
CAN-J P1 - U25 P1 : A-B-C-D-E
CAN-B H1- H2 : A-B-C-D-E

Verhető elem: 2 db

Mélykut 2023



3

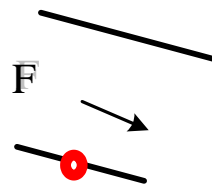
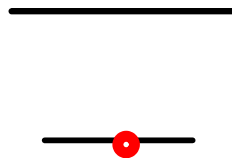
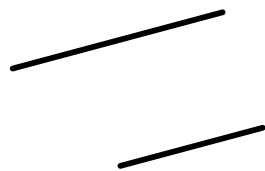

D

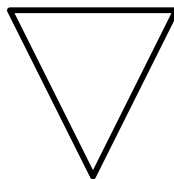

A

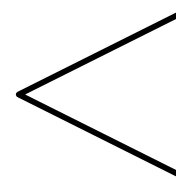
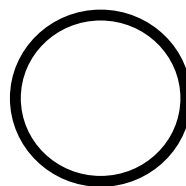
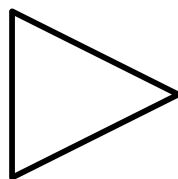
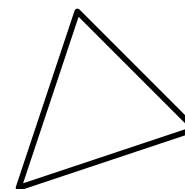

B

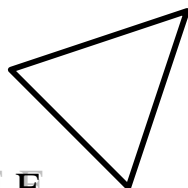

C

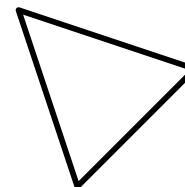

E

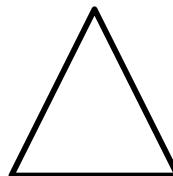

CAN-A H1- H2- H4 : A-B-C-D-E-F

CAN-A P2 : A-B-C-D-E-F

CAN-J P1 - U25 P1 : A-B-C-D-E

CAN-B H1- H2 : A-B-C-D-E

Verhető elem: 2 db

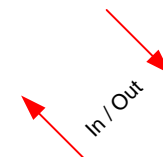

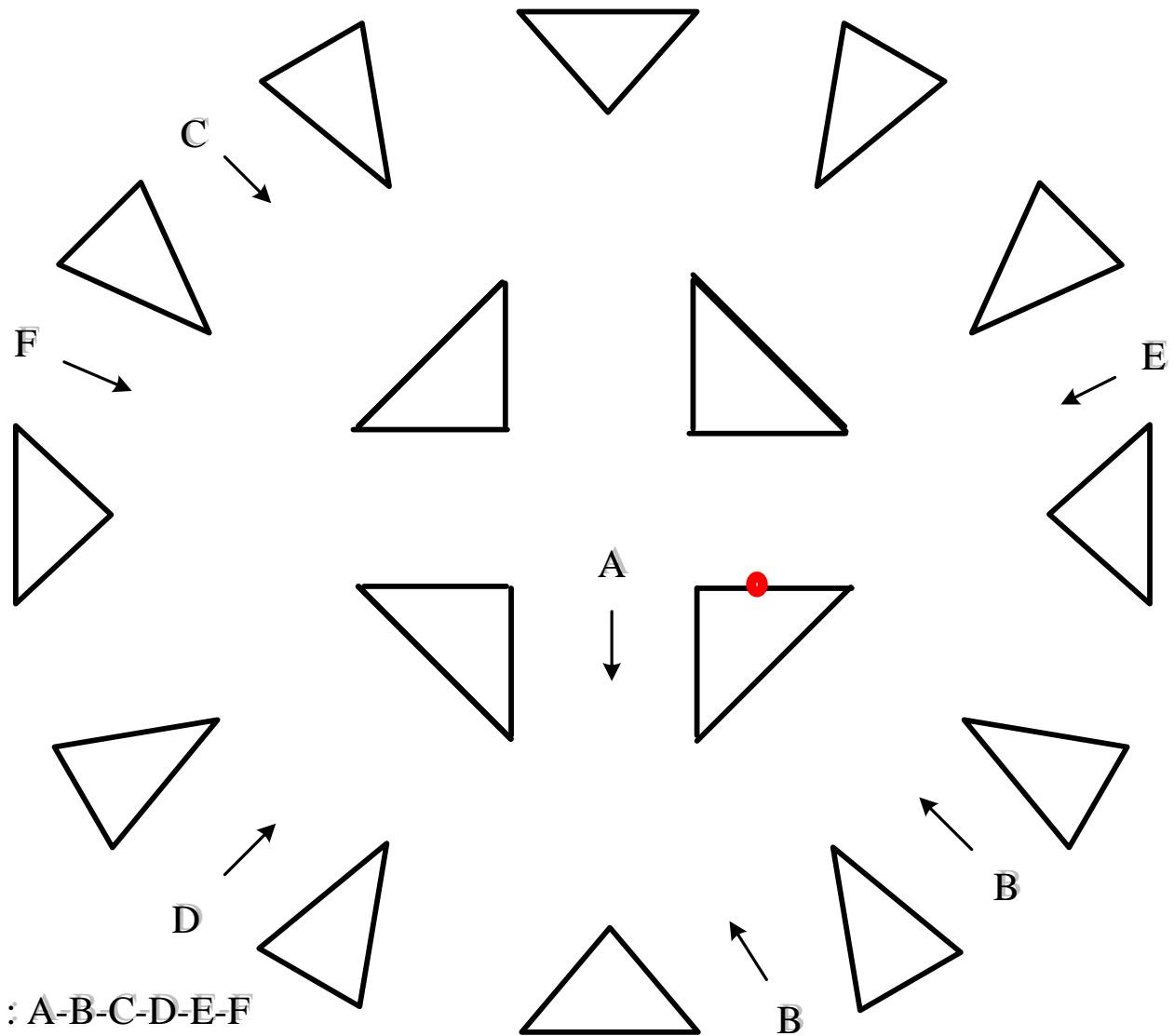

CAN-A H1- H2- H4 : A-B-C-D-E-F

CAN-A P2 : A-B-C-D-E-F

CAN-J P1 - U25 P1 : A-B-C-D-E

CAN-B H1- H2 : A-B-C-D-E

Verhető elem: 1 db

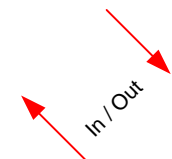

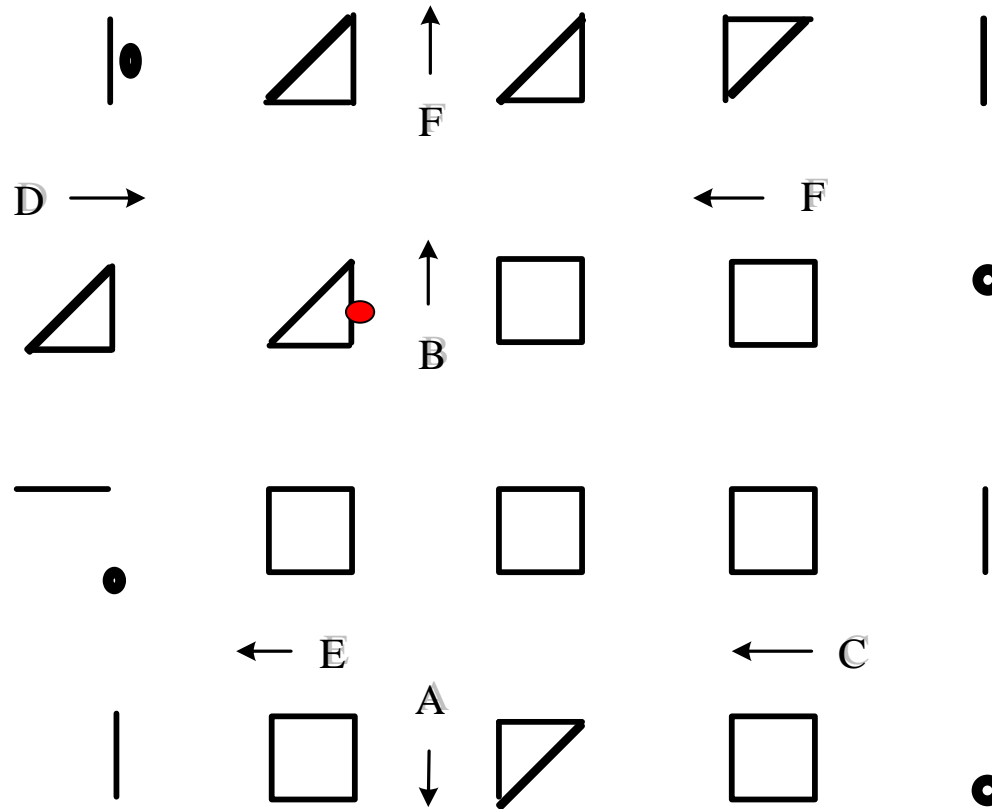

CAN-A H1- H2- H4 : A-B-C-D-E-F

CAN-A P2 : A-B-C-D-E-F

CAN-J P1 - U25 P1 : A-B-C-D-E

CAN-B H1- H2 : A-B-C-D-E

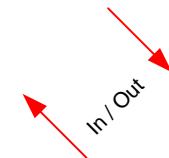

Verhető elem: 1 db

Mélykut 2023

6

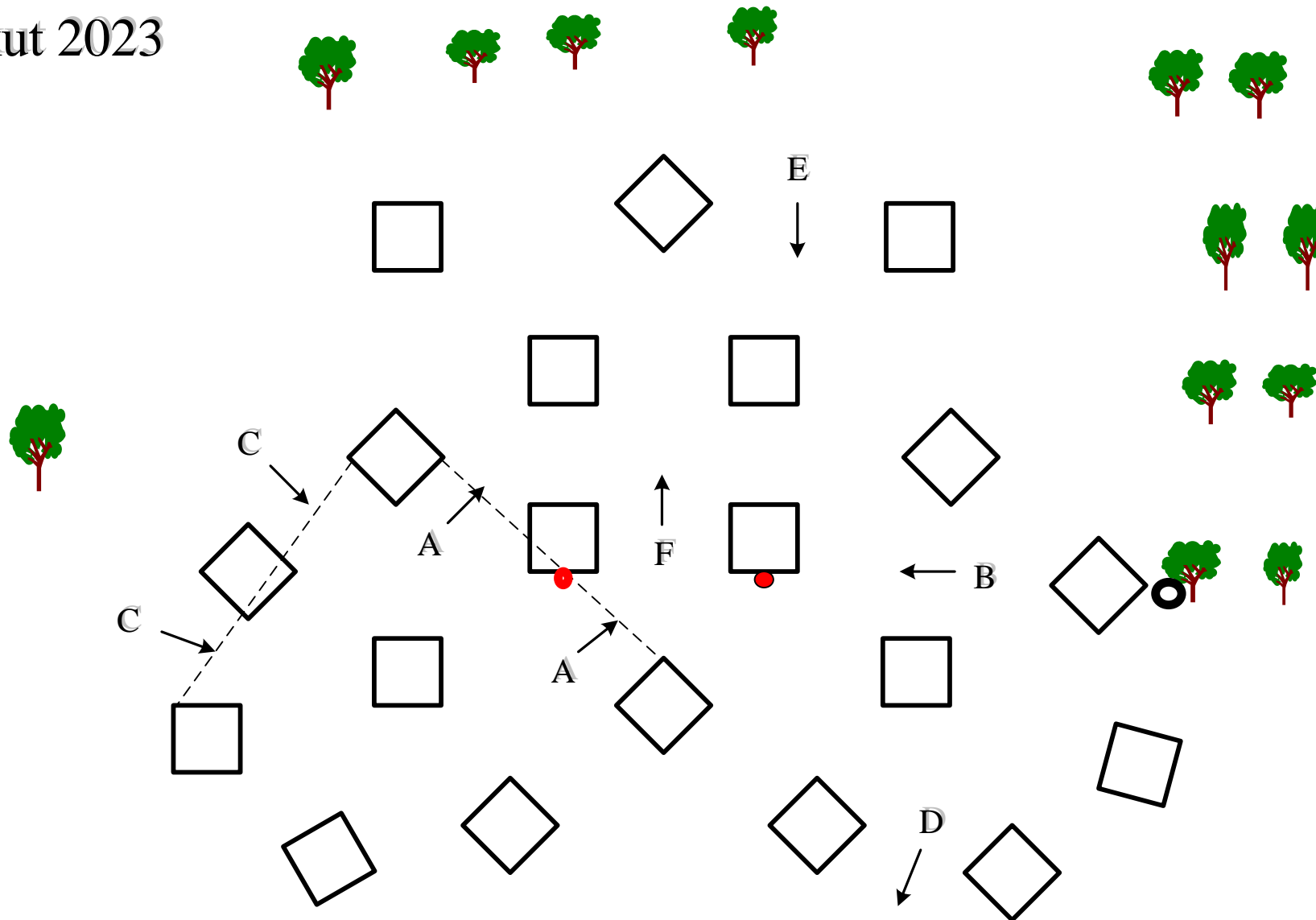

CAN-A H1- H2- H4 : A-B-C-D-E-F

CAN-A P2 : A-B-C-D-E-F

CAN-J P1 - U25 P1 : A-B-C-D-E

CAN-B H1- H2 : A-B-C-D-E

Verhető elem: 2 db

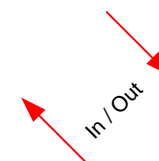

Mélykut 2023

CAN-A H1- H2- H4 : A-B-C-D-E-F

CAN-A P2 : A-B-C-D-E-F

CAN-J P1 - U25 P1 : A-B-C-D-E

CAN-B H1- H2 : A-B-C-D-E

7

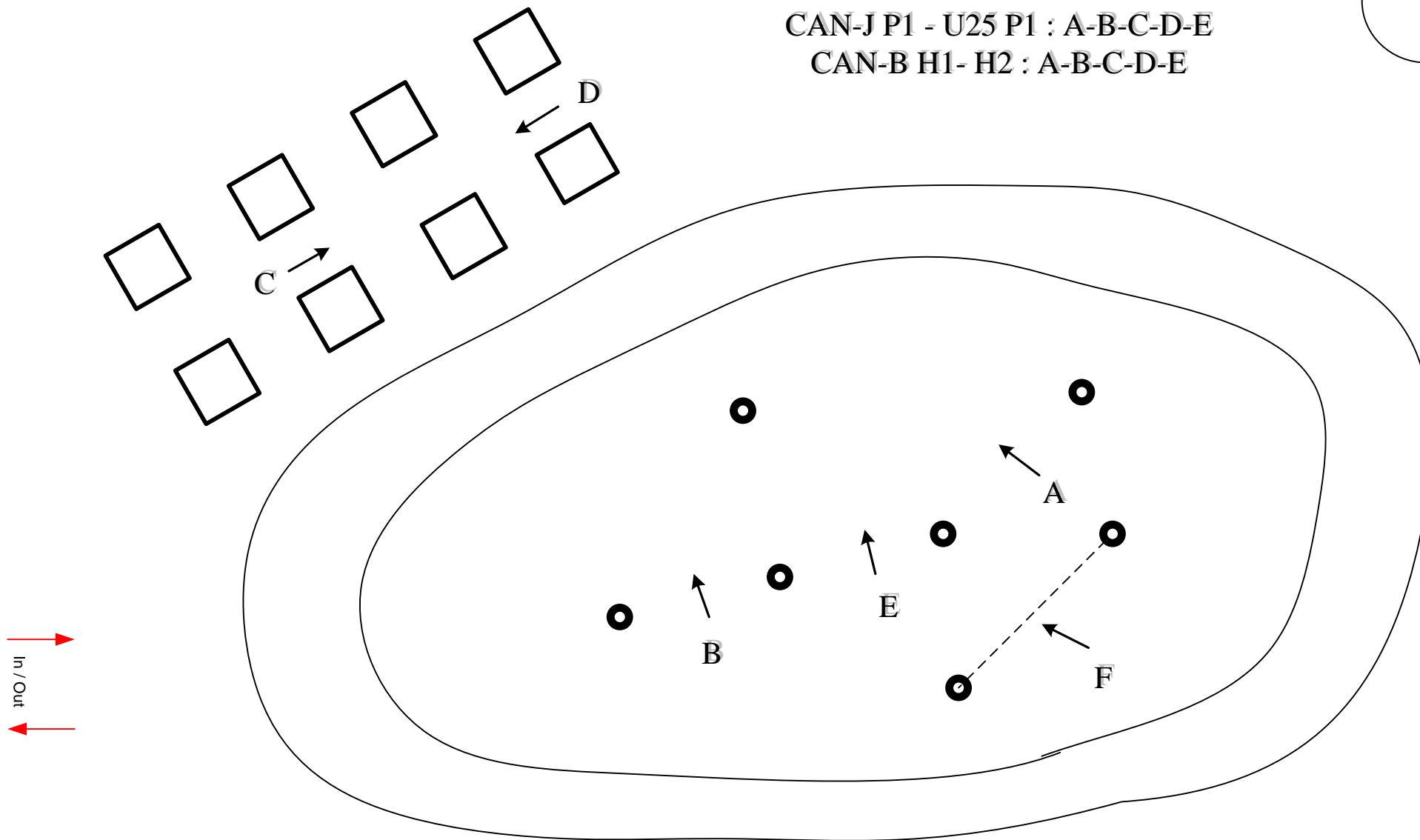

Verhető elem: 0 db